

組み合わせで防火対応可能！585Hは粉雪対策にも◎

関連部材



イーヴプロテクター

●軒ゼロでもしっかり換気量を確保



夏の室温異常上昇や冬のすがもり、氷柱を防ぎます。

そのままでも、組み合わせでも使える便利な軒天換気部材

【イーヴスベンツ 585】は軒天換気部材として、狭小地域・軒ゼロ、軒アリ住宅に使用できます。【イーヴスベンツ 585H】はさらに防水性が高いので粉雪が吹き荒れる地域におすすめです。イーヴプロテクターと組み合わせれば、どちらも防火対応品としても使用できる便利な部材です。

●不織布のついた585H

→不織布付きでさらに防水性UP

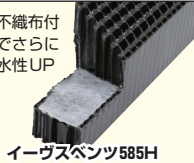

イーヴスベンツ585H



★ここがポイント!



↑豪雪地域には585Hがお勧め

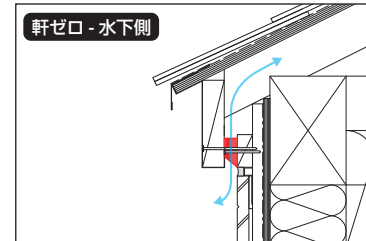

軒ゼロ - 水下側

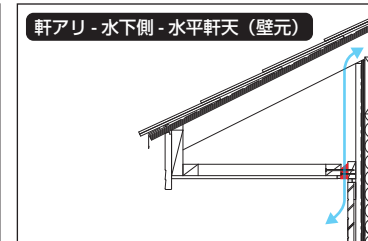

軒アリ - 水下側 - 水平軒天 (壁元)

軒裏換気

イーヴスベンツ® 585/585H

1 施工はスピーディーで簡単



↑破風等にビス留めするだけで、施工が簡単

2 ハニカムによる防水・防虫性能

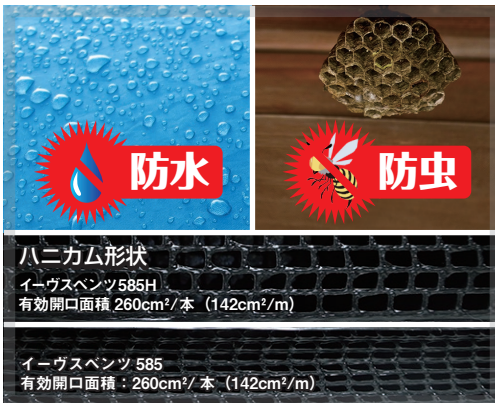

防水

防虫

ハニカム形状

イーヴスベンツ585H
有効開口面積 260cm²/本 (142cm²/m)

イーヴスベンツ 585
有効開口面積：260cm²/本 (142cm²/m)

↑ハニカムが虫の侵入を防ぎ、表面張力で防水する

3 全天候全方位に対応する吸排ガラー

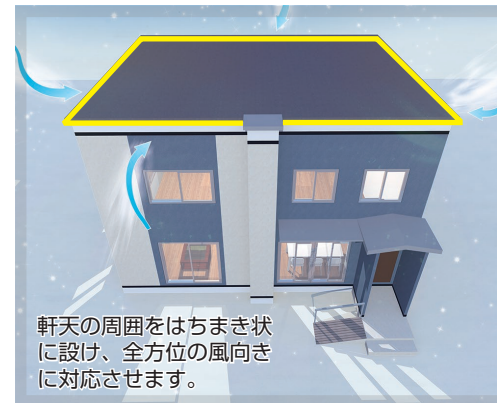

軒天の周囲をはちまき状に設け、全方位の風向きに対応させます。

↑強い風を伴う雨や雪でも逆流を防止

4 組み合わせで防耐火1H

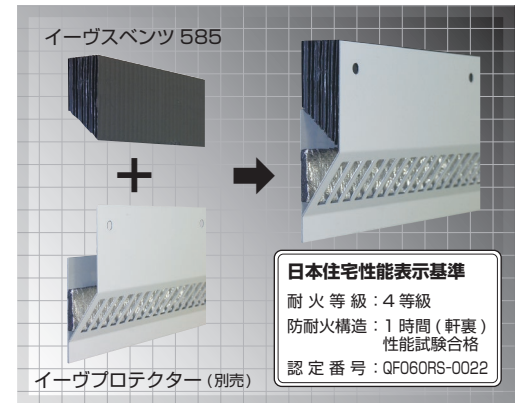

イーヴスベンツ 585

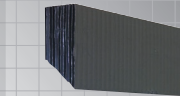

+



イーヴプロテクター (別売)



日本住宅性能表示基準
耐火等級：4等級
防耐火構造：1時間 (軒裏)
性能試験合格
認定番号：QF06ORS-0022

↑585Hもイーヴプロテクターに使用可能

軒ゼロ - 水下側

※イーヴスベンツ 585H も同様の納まりです。

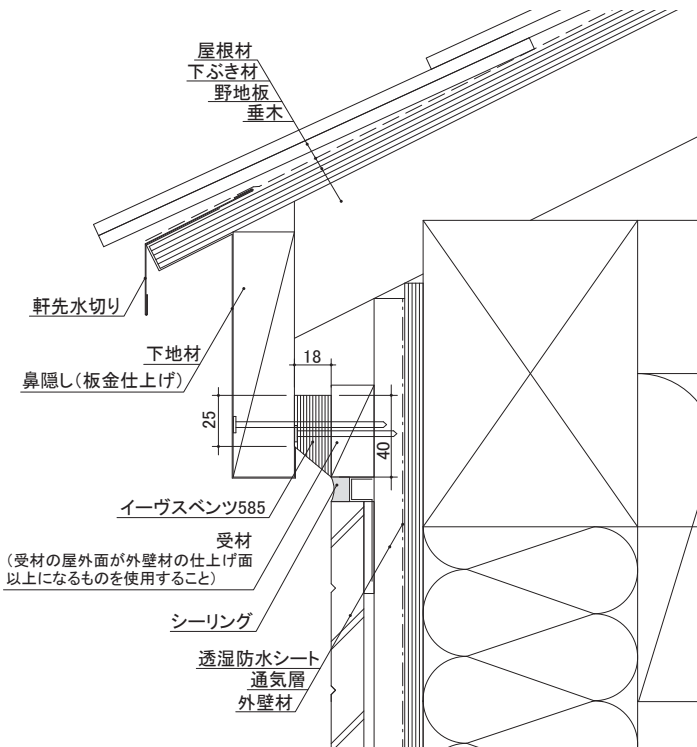

納まり図

単位(mm)

軒アリ - 水下側 - 水平軒天 (壁元)

※イーヴスベンツ 585H も同様の納まりです。

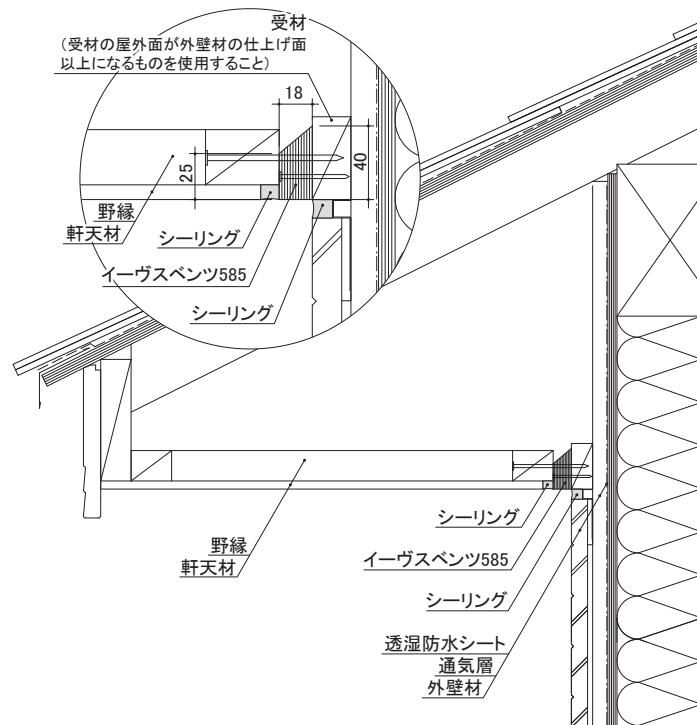

製品図

単位(mm)

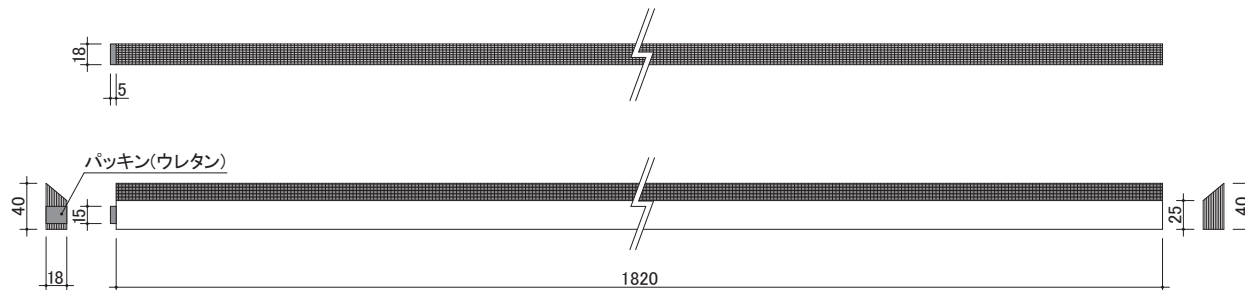

- 本書に掲載している製品は、改良等により、仕様の変更をすることがありますので、あらかじめご了承下さい。
- 本書はイメージ例です。全ての工法等に合致する物とは限りません。
- 小屋裏換気措置における対象部位の解釈基準については、行政窓口や認定検査機関により、異なる場合があります。
- 施工や納まりに関する注意点については施工説明書をご覧下さい。
- 個別の建築計画における法適合性の判断については、建築確認申請時に建築主事または指定確認検査機関にご確認下さい。
- 当社の軒裏換気部材を使用する場合、壁に設置する透湿防水シートは換気材上端を超え、かつ、小屋裏換気に支障が生じない範囲まで張り上げて下さい。

⚠ 注意事項

- (1) 本製品を耐火建築物および軒裏に防火性能が要求される建築物に使用しないで下さい。建築基準法の規制を受けます。
- (2) 本製品は立て置きせず、屋内で平積みにして保管して下さい。また、湿気が多い場所や、屋外などの雨にぬれる場所での保管はしないで下さい。
- (3) 本製品の分解・改造などは行わないで下さい。

仕様		
製品名	イーヴスベンツ585	イーヴスベンツ585H
品番	V-EV585	V-EV585H
材質	ポリプロピレン、ウレタン	ポリプロピレン、不織布、ウレタン
規格寸法	(厚) 18mm×(高) 40mm×(長) 1,820mm	
色調	ブラック	
有効開口面積	260cm ² /本 (142cm ² /m)	
入数	20本入り/ケース	
設計価格(税別)	78,000円	88,100円

住まいの品質を考える
日本住環境株式会社



2026.06.NJK(09)